



EQUIPOS DE FILTRACIÓN

Die Luftreiniger

ES | 2024

- Composite production
mould & tool cleaning
- Mold cleaning rates up to 25 m/hr achievable
 - Precise & consistent cleaning results
 - Safely cleans without abrading substrate
 - Extends the service life of moulds
 - Easy to automate
 - Manual cleaning possible
 - Suitable and approved for all types of metal tools

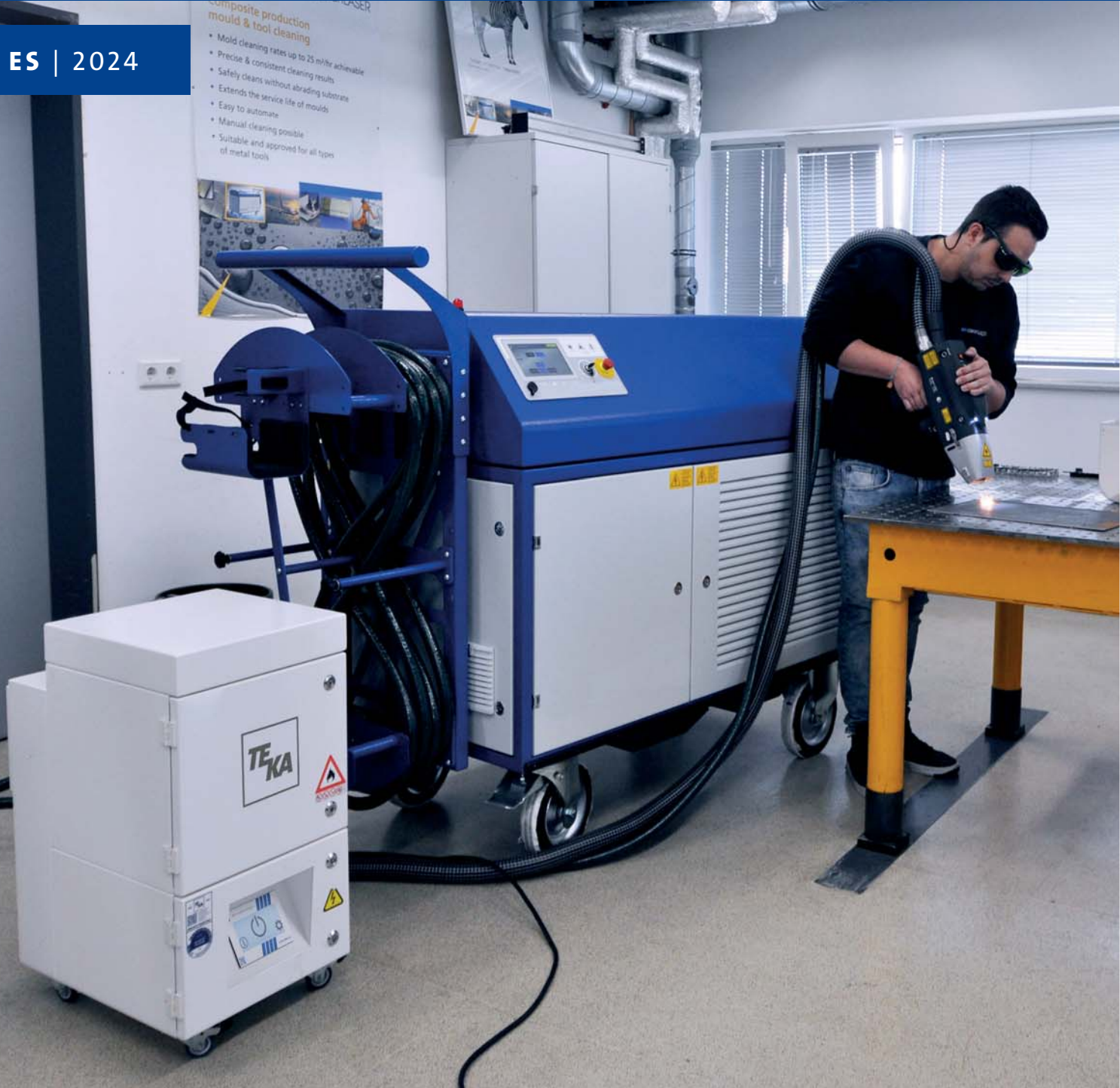

PROCESOS DE LÁSER Y DE SOLDADURA



Die Luftreiniger

TEKA es una empresa moderna y una de las más importantes de Europa en el campo de la tecnología de aspiración y de filtración. Convencemos a nuestros clientes con fuerza innovadora y eficiencia económica, además de fiabilidad y calidad. Nuestras estructuras y procesos son claros y específicos, y responden a las exigencias del mundo empresarial moderno.

Nuestra cartera de productos incluye módulos estandarizados, soluciones de sistemas completos y diseños especiales. Con un asesoramiento competente, soluciones individuales y sistemas ajustados con precisión, los aproximadamente 150 empleados de TEKA trabajan a nivel nacional e internacional en pos de un objetivo: unas condiciones de aire y de clima óptimas para nuestros clientes.

TEKA fue fundada en 1995 por los actuales Directores Generales, Jürgen Kemper y Erwin Telöken. Simon Telöken ascendió al nivel directivo en 2015. Desde 2020, la sede de la empresa se encuentra en Coesfeld (en la región Westfalia en Alemania). En la ciudad vecina Borken-Weseke, TEKA gestiona un centro de formación no sólo para seminarios técnicos especiales, sino también para cursos de formación y demostraciones de productos.



Jürgen Kemper Niklas Kemper Erwin Telöken Simon Telöken



Sede principal en Coesfeld



Izadas las banderas en Coesfeld



Centro de formación en Weseke

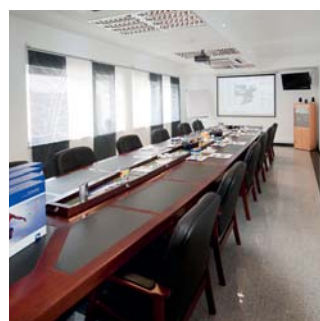

TEKAFFEE en Weseke



Exposición, área de tecnología de láser en Weseke



Nuestra línea directa
+34.931.60.00.20

ÍNDICE



FILTROS DESECHABLES



FilterCase Basic..... 4



AirFilter Mini..... 5



Serie LMD..... 6



Serie SPA 8



filtoo..... 9



CleanMaster..... 10



FILTROS LIMPIABLES



StrongMaster 12



CartMaster 13



Serie LFE..... 14



ACCESORIOS



Accesorios..... 18



Pre-separadores 20



FilterCase Basic

Adecuado para emisiones de láser y de soldadura con escasa formación de humo (en la industria joyera, p. ej.), apto para el uso a corto plazo.

El equipo de filtración se presenta en una versión con pedestal. Funciona mediante un interruptor de arranque-parada. La velocidad puede regularse mediante un potenciómetro.

La carcasa es de chapa de acero resistente y está recubierta en polvo por dentro y por fuera.

Una esterilla de pre-filtro de la clase G4 separa las partículas gruesas. A continuación, el aire pasa por el filtro de polvo fino, donde se separan el polvo y las partículas finas. Como nivel final de filtración, el flujo de aire se conduce a través de una esterilla de carbón activo. Tras la filtración, el aire limpio vuelve a la zona de trabajo a través de una rejilla de salida ubicada en la parte trasera.

El equipo de filtración cuenta con una potente turbina de escobillas.

Un control automático del filtro indica cuándo es necesario cambiar el filtro. El filtro se puede cambiar fácilmente a través de la tapa del equipo, la cual está asegurada con cierres de tensión.

La entrega incluye un cable de red de 1.8 m con un enchufe de 230 V.



DATOS TÉCNICOS	FilterCase Basic
Potencia del ventilador [m3/h]	200
Presión negativa [Pa]	17.000
Toma de aspiración	2 x DN 50 en la parte trasera en la tapa (1 x cerrada con tapa ciega)
Nivel de ruido [dB(A)]	65 aprox.
Grado de separación [%]	≥ 80%
Tipo de filtro	Pre-filtro, filtro principal con esterilla de carbón activo
Motor	Turbina con escobillas
Potencia del motor [kW]	0,8 (230V)
Medidas (AxFxA)[mm]	280 x 330 x 480
Peso [kg]	15 aprox.

TIPO	N° DE ART.
FilterCase Basic	97870
Set de FilterCase SL con 2 brazos de aspiración OPTIFLEX, 2 soportes para mesa, 2 mangueras de alto vacío de 2.5 m	97871

ACCESORIOS Y FILTROS DE REPUESTO	N° DE ART.
Set de pre-filtros (10 pzs.)	978400011
Filtro principal con carbón activo	978400012



Tomas de aspiración



Set de FilterCase Basic (n° de art. 97871)



Set de filtros para FilterCase Basic



AirFilter Mini

Adecuado para emisiones de láser y de soldadura con escasa formación de humo, apto para el funcionamiento continuo.

El potente equipo Airfilter Mini se ha desarrollado especialmente para lugares de trabajo en entornos silenciosos. El uso de un sistema de filtración de 3 etapas permite el funcionamiento para una amplia variedad de soluciones de aspiración, por ejemplo, equipos láser, tecnología dental, industria electrónica, etc.

El control del equipo a través del innovador TEKA TouchControl garantiza la facilidad de uso. Una señal óptica y acústica, así como una notificación de texto sin codificar, proporcionan información sobre el funcionamiento, las averías o el mantenimiento.

El volumen de suministro incluye un acoplamiento SUB-D9 para conectar dispositivos externos, así como entradas y salidas adicionales como „filtro lleno“, „alarma“, „arranque/parada externos“, „aumento del volumen de aspiración“ o „disminución del volumen de aspiración“.



DATOS TÉCNICOS	AirFilter Mini
Potencia del ventilador [m3/h]	50–300
Presión negativa [Pa]	400–15 000
Toma de aspiración	2 x DN 50, 1 x DN 71, 1 x combinación de 50/75
Nivel de ruido [dB(A)]	58 aprox.
Grado de separación [%]	≥ 99,95
Tipo de filtro	Pre-filtro, filtro combinado (filtro principal, filtro de carbón activo)
Motor	Turbina sin escobillas
Potencia del motor [kW]	1.2 (230 V)
Medidas (AxFxA)[mm]	365 x 496 x 626
Peso [kg]	40 aprox.

TIPO	N° DE ART.
AirFilter Mini	94100

ACCESORIOS Y FILTROS DE REPUESTO	N° DE ART.
Set de pre-filtros (10 pzs.)	10033280
Filtros de repuesto combinados 305 x 305 x 200 mm	10031941

OPCIONES	N° DE ART.
Unidad de pre-filtro Refine 50	11222050
Cartucho de filtración para unidad de pre-filtro Refine 50	112220501
Unidad de pre-filtro Refine 100	11222100
Cartucho de filtración para unidad de pre-filtro Refine 100	112221001



Tomas de aspiración



Montaje del filtro en el Airfilter Mini



Una opción: unidad de pre-filtro Refine



Serie LMD

Una serie apta para casi todos los equipos láser utilizados para marcar y etiquetar, sirve para varias estaciones de soldadura, utilizable en funcionamiento continuo.

Un pre-filtro de gran superficie de la clase F5 separa las partículas gruesas. A continuación, el aire pasa por el filtro HEPA H13 (grado de separación superior al 99.95%), donde se separan hasta los últimos humos y polvos finos. Como nivel final de filtración, el equipo cuenta con un filtro adicional de carbón activo.

La carcasa es de chapa de acero resistente y está recubierta en polvo por dentro y por fuera. El equipo lleva incorporado de serie un dispositivo elevador del filtro que garantiza una estanqueidad absoluta y, por tanto, también la eficacia del grado de separación del equipo de filtración. El equipo de aspiración está previsto de una potente turbina de alta presión.

El control del equipo a través del innovador TEKA TouchControl asegura el uso fácil y permite, entre otras cosas, regular la velocidad de forma continua al ajustar el volumen de aspiración. Un control automático del filtro indica cuándo es necesario cambiar el filtro. El volumen de suministro incluye un acoplamiento SUB-D9 para conectar dispositivos externos, así como entradas y salidas adicionales como „filtro lleno“, „alarma“, „arranque/parada externos“, „aumento del volumen de aspiración“ o „disminución del volumen de aspiración“.

El equipo se suministra listo para enchufar y con un cable de red de 5 m. El aire filtrado se devuelve a la habitación a través de un silenciador de celdillas.



LMD 508

DATOS TÉCNICOS	LMD 508	LMD 504	LMD 501
Potencia del ventilador [m3/h]	320	320	500
Presión negativa [Pa]	15 000	15 000	15 000
Toma de aspiración	2 x DN 50 mm	2 x DN 50 mm	2 x DN 50 mm
Nivel de ruido [dB(A)]	65 aprox.	65 aprox.	70 aprox.
Grado de separación [%]	≥ 99,95	≥ 99,95	≥ 99,95
Tipo de filtro	Pre-filtro, filtro principal, filtro de carbón activo		
Motor	Turbina sin escobillas	Turbina sin escobillas	2 x turbinas sin escobillas
Potencia del motor [kW]	1.2 (230V)	1.2 (230V)	2.4 (230 V)
Medidas (AxFxA)[mm]	365 x 501 x 740	365 x 681 x 740	365 x 681 x 740
Peso [kg]	60 aprox.	115 aprox.	120 aprox.

TIPO	Nº DE ART.
LMD 508	94008
LMD 504	94004
LMD 501	94001



Filtro HEPA H13

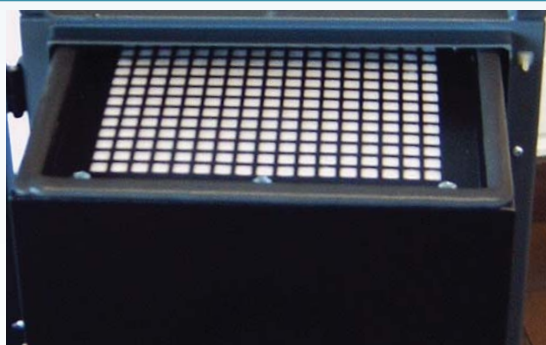

Filtro de carbón activo



Tomas de aspiración



Ejemplo de uso del equipo LMD 504



Montaje del filtro en un equipo LMD 508

ACCESORIOS Y FILTROS DE REPUESTO

Nº DE ART.

Set de pre-filtro (10 pzs. para LMD 508)	10033
Filtro HEPA H13, 305 x 305 x 150 (LMD 508)	10031
Casete de carbón activo (LMD 508)	97054
Carbón activo a granel, incl. esterilla de vellón (LMD 508)	100197507
Set de pre-filtro (10 pzs. para LMD 501 y 504)	10056
Filtro HEPA H13, 610 x 305 x 150 (LMD 501 y 504)	10035
Casete de carbón activo (LMD 501 y 504)	97052
Carbón activo a granel, incl. esterilla de vellón (LMD 501 y 504)	100197501

OPCIONES

Nº DE ART.

Pre-separador de partículas: barril de chapa de acero de 60 l, con toma de aspiración, entrada de aire y salida de aire con DN 50 cada una (LMD 508 y 504)	80000586
--	----------



Serie LMD con silenciador de celdillas



TouchControl de la serie LMD



Serie SPA

Una serie apta para equipos láser utilizados en la producción de sellos; filtros de almacenamiento facilitan un funcionamiento con grandes cantidades de polvo; idóneo para varias estaciones de soldadura; utilizable en funcionamiento continuo.

Una construcción estable de chapa de acero con recubrimiento continuo de polvo asegura un funcionamiento de bajo mantenimiento, incluso en condiciones de empleo difíciles. Puertas de mantenimiento en la parte frontal del equipo permiten un cambio fácil del filtro. El equipo de filtración cuenta con un filtro de almacenamiento HEPA, que tiene un alto grado de separación y asegura una larga vida útil del filtro.

El aire bruto pasa por el filtro de almacenamiento HEPA de larga duración, donde se separan el humo y el polvo. Después, el aire limpio de partículas pasa por el filtro de carbón activo. Allí se absorben los gases y olores.

En la parte trasera del equipo se encuentra la rejilla de salida, a través de la cual el aire limpio se devuelve al aire ambiente. El control del equipo mediante el innovador TEKA TouchControl ofrece la facilidad de uso y permite, entre otras cosas, regular la velocidad de forma continua al ajustar el volumen de aspiración. Un control automático del filtro indica cuándo es necesario cambiar el filtro.

El volumen de suministro incluye un acoplamiento SUB-D9 para conectar dispositivos externos, así como entradas y salidas adicionales como „filtro lleno“, „alarma“, „arranque/parada externos“, „aumento del volumen de aspiración“ o „disminución del volumen de aspiración“.

El equipo se suministra listo para enchufar y con un cable de red de 5 m.



SPA 501

DATOS TÉCNICOS	SPA 508	SPA 504	SPA 501
Potencia del ventilador [m ³ /h]	60–320	60–320	120–500
Presión negativa [Pa]	400–15 000	400–15 000	400–15 000
Toma de aspiración	1 x DN 100 mm	1 x DN 100 mm	2 x DN 100 mm
Nivel de ruido [dB(A)]	65 aprox.	68 aprox.	70 aprox.
Grado de separación [%]	≥ 99,95	≥ 99,95	≥ 99,95
Tipo de filtro	Filtro principal, filtro de carbón activo		
Motor	Turbina sin escobillas	Turbina sin escobillas	2 x turbina sin escobillas
Potencia del motor [kW]	1.2 (230V)	1.2 (230V)	2.4 (230V)
Medidas (Ax FxA)[mm]	365 x 501 x 1110	365 x 681 x 1110	365 x 681 x 1110
Peso [kg]	75 aprox.	120 aprox.	120 aprox.

TIPO	Nº DE ART.
SPA 508	9400802
SPA 504	9400402
SPA 501	9400102

ACCESORIOS Y FILTROS DE REPUESTO	Nº DE ART.
Filtro de almacenamiento de 305 x 305 x 292 mm (SPA 508)	1003102
Casete de carbón activo (SPA 508)	9705402
Carbón activo a granel, incl. esterilla de vellón (SPA 508)	1001971425028
Filtro de almacenamiento de 610 x 305 x 292 mm (SPA 504 y 501)	1003502
Casete de carbón activado (SPA 504 y 501)	9705202
Relleno de carbón activado incl. forro polar (SPA 504 y 501)	100197142502



filtoo

Adecuado para muchos tipos de polvo, también para humos de soldadura, el uso en laboratorios dentales, el uso en el campo de la restauración.

El equipo está certificado por la IFA para la clase de humo de soldadura „W3“ (grado de separación: > 99 %). Cuando se utiliza según lo previsto, el filtoo es adecuado para separar los humos que se desprenden por los procesos de separación y de unión por soldadura durante el procesamiento de aceros no aleados, incluidos los aceros al cromo/níquel de alta aleación.

El aire contaminado con sustancias nocivas se aspira en el equipo de filtración mediante la manguera de aspiración. En un proceso de filtración de varias etapas, las partículas y/o gases se filtran del flujo de aire; el aire descontaminado se devuelve a la zona de trabajo. Se obtendrá un sistema „plug and play“ completamente listo para funcionar; sólo será necesario conectar el dispositivo de captación antes de la puesta en marcha.

Este equipo compacto impresiona por su construcción robusta y sólida. La carcasa está fabricada con una robusta chapa de acero y está recubierta en polvo por dentro y por fuera. Los elementos de filtración son accesibles a través de una puerta de mantenimiento, por lo cual se pueden retirar muy fácil y rápidamente. El equipo dispone de elementos de control prácticos.



El equipo Stavo, disponible opcionalmente, minimiza el riesgo de ignición de los filtros por chispas.

DATOS TÉCNICOS	filtoo
Potencia del ventilador [m ³ /h]	1600
Presión negativa [Pa]	1800
Toma de aspiración	1 x DN 150 en la parte de arriba
Nivel de ruido [dB(A)]	72 aprox.
Grado de separación [%]	≥ 99 %
Tipo de filtro	Filtro grueso, pre-filtro, filtro de carbón activo, filtro principal
Motor	Ventilador de baja presión
Potencia del motor [kW]	1.1 (230V)
Medidas (AxExA)[mm]	580 x 580 x 900
Peso [kg]	80 aprox.

TIPO	N° DE ART.
filtoo, incl. brazo de aspiración DN 150, 3 m, con campana	978100
filtoo, incl. manguera DN 150, 3 m, con campana y base magnética	978200

ACCESORIOS Y FILTROS DE REPUESTO	N° DE ART.
Pre-separador de polvo STAVO	978013
Set de pre-filtros (10 pzs.)	978003
Filtro grueso	978004
Filtro principal	978005
Filtro de carbón activo	978006
Filtro principal H13 (opción)	97800513



Serie CleanMaster

Una serie apta para aspirar en varias estaciones de soldadura manual, para equipos de soldadura con mayores requisitos de aire.

Equipo de aspiración móvil o estacionario, preferiblemente para aspirar y filtrar humos generados por equipos de marcado por láser y aplicaciones de soldadura con elevadas necesidades de aire.

Una construcción estable de chapa de acero con recubrimiento continuo de polvo garantiza un funcionamiento de bajo mantenimiento, incluso en condiciones de funcionamiento difíciles.

Un pre-filtro de gran superficie de la clase M5 separa las partículas gruesas. A continuación, el aire pasa por el filtro HEPA H13 (grado de separación $\geq 99,95\%$), donde se separan hasta los últimos humos y polvos finos. Como nivel final de filtración, el equipo cuenta con un filtro de carbón activo para la separación de gases y olores.



CleanMaster BASIC

CleanMaster PRO

DATOS TÉCNICOS	CleanMaster BASIC 15	CleanMaster BASIC 22	CleanMaster PRO 22	CleanMaster PRO 30
Potencia del ventilador [m3/h]	1500	2000	2000	3000
Presión negativa [Pa]	2800	2800	2800	2800
Toma de aspiración	1 x DN 160 mm	1 x DN 200 mm	1 x DN 200 mm	1 x DN 250 mm
Nivel de ruido [dB(A)]	64 aprox.	66 aprox.	66 aprox.	67 aprox.
Grado de separación [%]	$\geq 99,95$	$\geq 99,95$	$\geq 99,95$	$\geq 99,95$
Tipo de filtro	Pre-filtro, filtro principal, filtro de carbón activo		Pre-filtro, filtro principal, filtro de carbón activo, filtro de bolsas	
Motor	Ventilador de baja presión		Ventilador de baja presión	
Potencia del motor [kW]	1.5 (400V)	2.2 (400V)	2.2 (400V)	3.0 (400V)
Medidas (AxFA)[mm]	665 x 1010 x 1280	665 x 1010 x 1280	665 x 1010 x 1650	665 x 1010 x 1650
Peso [kg]	132 aprox.	200 aprox.	240 aprox.	240 aprox.



El equipo lleva incorporado de serie un dispositivo elevador del filtro que garantiza la estanqueidad absoluta del equipo de filtración. Además, el equipo cuenta con un potente ventilador de alta presión negativa, que garantiza un caudal elevado incluso cuando el filtro está saturado. Esto también permite una vida útil razonable de los medios filtrantes.

Un control automático del filtro indica cuándo es necesario cambiar el filtro.



TIPO	N° DE ART.
CleanMaster BASIC 15	940170115
CleanMaster BASIC 22	940170122
CleanMaster PRO 22	940170222
CleanMaster PRO 30	940170230

ACCESORIOS Y FILTROS DE REPUESTO	N° DE ART.
Set de pre-filtros (10 pzs.)	10032
Filtro de bolsas (exclusivamente para PRO)	10034
Filtro HEPA de clase H13 de 610 x 610 x 186	100357
Casete de carbón activo	97053
Carbón activo a granel, incl. esterilla de vellón	100197509



StrongMaster MV

Apto para aplicaciones láser con mayor volumen de polvo, utilizable en funcionamiento continuo.

En la tapa del equipo se encuentran 3 conexiones para manguera de DN 45.

En la sección de filtración del equipo, la corriente de aire bruto choca primero con una chapa deflectora, que sirve de protección anti-chispas y/o distribuidor de las partículas por toda la superficie del filtro. A continuación, el aire llega a un cartucho de filtración de la clase de polvo M. Aquí, el flujo de aire bruto se limpia con un grado de separación superior al 99%. Gracias al revestimiento especial del cartucho de filtración, las partículas se depositan en su superficie y pueden limpiarse muy fácilmente.

El polvo limpiado cae en el colector de polvo de un volumen de recogida de unos 50 litros. El ventilador está integrado en una carcasa insonorizada y es fácilmente accesible a través de una puerta de mantenimiento. El aire limpio se devuelve a la zona de trabajo a través de un módulo de soplado con aislamiento acústico montado en la parte trasera del equipo.



StrongMaster MV





CartMaster MV



CartMaster MV

Apto para aplicaciones láser con niveles de polvo elevados, utilizable en funcionamiento continuo.

El CartMaster MV es prácticamente idéntico al STRONGMASTER MV, pero está equipado adicionalmente con un control de limpieza totalmente automático y dependiente del grado de contaminación. El control también incluye una función de limpieza posterior utilizable durante la parada del ventilador. Para la limpieza se necesita un suministro de aire comprimido de unos 4 bares. El equipo lleva integrado un depósito de aire comprimido.

Además, el CARTMASTER MV está equipado con el último sistema de control TouchControl de TEKA, que permite realizar consultas de información y ajustes de acuerdo con la última tecnología de aspiración.

El equipo móvil también está disponible en una versión con un módulo de ampliación de carbón activo, el cual aumenta la altura total en casi 30 cm.

TECHNISCHE DATEN	StrongMaster MV	CartMaster MV	mit Aktivkohleausbaustufe
Potencia del ventilador [m ³ /h]	500	500	500
Presión negativa [Pa]	8000	8000	8.000
Toma de aspiración	3 x DN 45	3 x DN 45	3 x DN 45
Nivel de ruido [dB(A)]	76 aprox.	76 aprox.	76 aprox.
Grado de separación [%]	≥ 99	≥ 99	≥ 99
Tipo de filtro	Cartucho de filtración limpiable	Cartucho de filtración limpiable	Cartucho de filtración limpiable, casete de carbón activo
Motor	Ventilador de medio vacío	Ventilador de medio vacío	Ventilador de medio vacío
Potencia del motor [kW]	3.0 (400V)	3.0 (400V)	3.0 (400V)
Medidas (AxFxA)[mm]	665 x 778 x 1497	665 x 981 x 1497	665 x 981 x 1767
Peso [kg]	135 aprox.	240 aprox.	280 aprox.

TIPO	N° DE ART.
StrongMaster MV	97030300
CartMaster MV	97000160
CartMaster MV con módulo de ampliación de carbón activo	9700016001

ACCESORIOS Y FILTROS DE REPUESTO	N° DE ART.
Cartucho de filtración de superficie filtrante de 10 m ² 327 x 600 mm, grado de separación: BGIA M	6160600110008

OPCIONES	N° DE ART.
Set de bolsas PE para polvo (10 pzs.)	10030250
Cartucho de filtración con superficie filtrante de 12.6 m ² , 327 x 600 mm, grado de separación: BGIA M, tipo „Easy Clean Nano“	6160600312606
Casete de carbón activo	97053
Carbón activo en granel, incl. esterilla de vellón	100197509



Serie LFE

Apto para aplicaciones láser con niveles de polvo elevados, utilizable en funcionamiento continuo.

La carcasa del equipo es de chapa de acero resistente y está recubierta en polvo por dentro y por fuera. Gracias al diseño especial que prevé una conducción de aire de salida separada de las turbinas, se consigue un nivel de ruido muy bajo del equipo de filtración.

Para la pre-separación de los polvos, el flujo de aire se dirige hacia una chapa deflectora. A continuación, la corriente de aire bruto llega a los cartuchos de filtración. El polvo se limpia mediante un chorro de aire comprimido y se recoge en un colector de polvo generosamente dimensionado con un volumen de recogida de unos 9 litros.

Los cartuchos de filtración funcionan según el principio de filtración superficial, es decir, las partículas se depositan en los cartuchos de filtración y no penetran en el material filtrante. La nueva generación LFE está equipada con cartuchos de filtración del tipo Easy Clean Nano. Estos cartuchos no requieren revestimiento preliminar (precoat). No obstante, si el proceso lo requiere, puede conectarse opcionalmente un dispositivo de precoat continuo.

Gracias a los 3 cartuchos de filtración, el equipo funciona de forma muy estable en el punto de funcionamiento, ya que mientras se limpia un cartucho, el aire de proceso es aspirado simultáneamente por los dos cartuchos restantes. El equipo cuenta con un filtro adicional de carbón activo para la separación de gases. Además, el equipo dispone de un nivel final de



Equipo de filtración con cartuchos, serie LFE

	①	②	③	④	⑤
DATOS TÉCNICOS	LFE 101	LFE 201	LFE 301	LFE 301	LFE 301 für ST 1
Potencia del ventilador [m3/h]	280	0-250	0-500	0-400	80-400
Presión negativa [Pa]	7.500/6.300	11.000	15.000	6.300	15 000
Toma de aspiración	2 x DN 50 o 1 x DN 71 o 1 x DN 100				
Nivel de ruido [dB(A)]	68 aprox.	68 aprox.	68 aprox.	68 aprox.	68 aprox.
Grado de separación [%]	≥ 99,95	≥ 99,95	≥ 99,95	≥ 99,95	≥ 99,95
Tipo de filtro	Chapa deflectora, 3 cartuchos de filtración, carbón activo, nivel final de filtración				
Tipo de motor	Turbina sin escobillas				
Potencia del motor [kW]	0.6 (115V/230V)	1.2 (230V)	2 x 1.2 (230V)	2 x 0.6 (230V)	2 x 1.2 (230V)
Medidas (AxFxA) [mm]	751 x 400 x 1590	751 x 400 x 1590	751 x 400 x 1590	751 x 400 x 1590	751 x 400 x 1590
Peso [kg]	168 aprox.	168 aprox.	168 aprox.	168 aprox.	168 aprox.



Vista trasera con válvula de puerta opcional



Unidad de control S7 de Siemens integrada



filtración con filtro HEPA. Un control automático del filtro indica a través de una pantalla cuándo es necesario cambiar el nivel final de filtración.

La gran ventaja de este equipo es que está previsto de una entrada de tensión universal tanto para 115 V como para 230 V (sólo se aplica a los artículos 1 y 4). Esto permite utilizar el equipo con flexibilidad en todos los países, incluso sin transformadores adicionales.

El equipo de aspiración cuenta con potentes turbinas de alta presión. Es posible ajustar de forma continua el volumen de aspiración. La velocidad mínima de la turbina es del 20%. Todos los estados de funcionamiento del equipo pueden ajustarse y visualizarse a través de la pantalla de la unidad de control S7 de Siemens, que se encuentra en la tapa del equipo de filtración a la altura de trabajo. Un control automático del filtro indica cuándo es necesario cambiar el filtro. El sensor de partículas se controla automáticamente. Si se detectan partículas, se emite un mensaje de error a través de la pantalla de control y el equipo se apaga.

Si el usuario desea controlar el equipo de filtración a través del láser, puede hacerlo mediante la interfaz Harting. El volumen de suministro incluye un cable de red de 2.5 m con un enchufe tipo Schuko y un acoplamiento de aparato frío.



Equipo LFE con trampa anti-chispas opcional



*Carcasa de aspiración Versión 1,
2 x DN 50 mm*



*Carcasa de aspiración Versión 2,
1 x DN 71 mm*



*Carcasa de aspiración Versión 3,
1 x DN 100 mm*



LA CONDUCCIÓN DEL AIRE

EN EL EQUIPO LFE-301

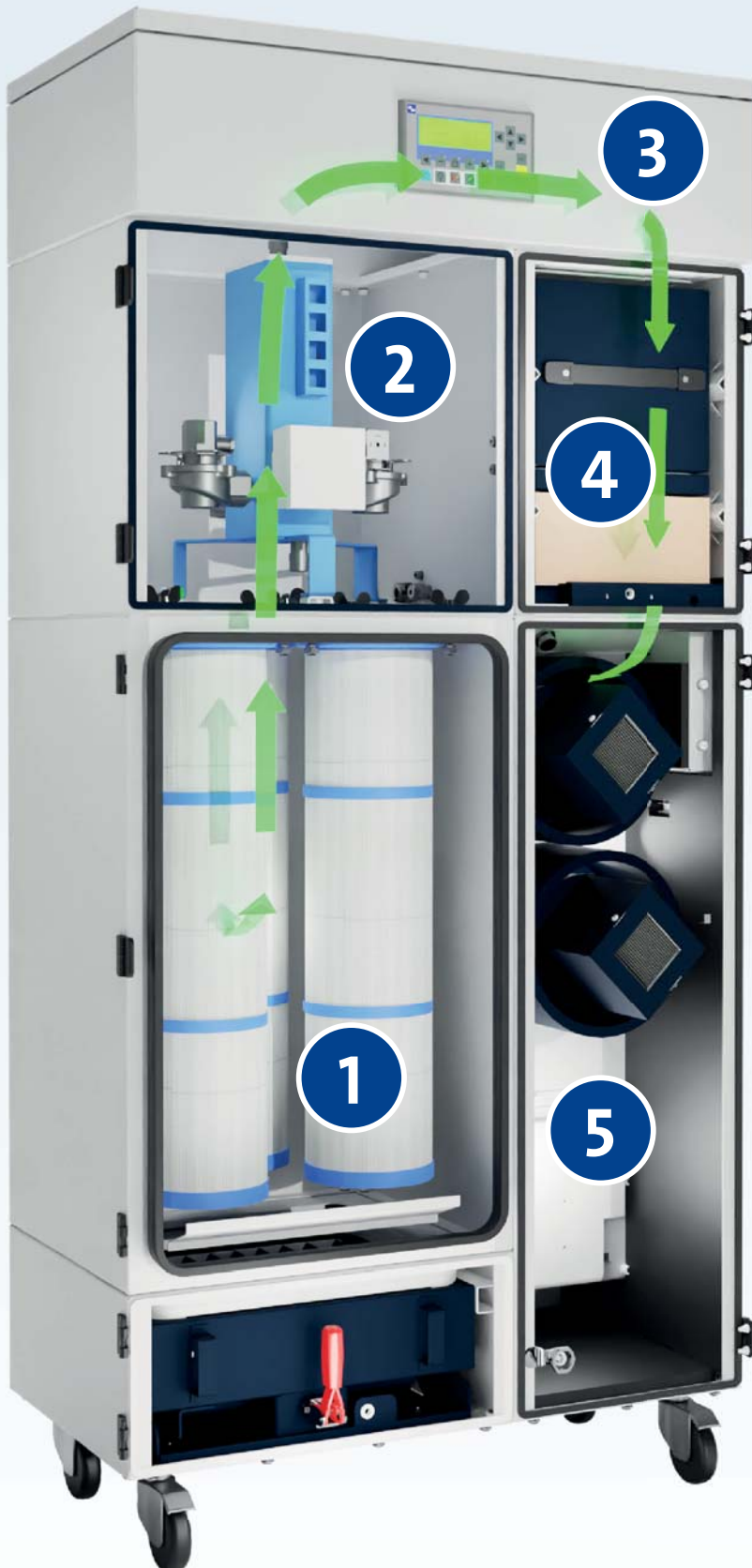

- 1** El aire entra en la sección del filtro por la parte trasera.
- 2** El aire pre-limpado pasa por la sección de aire comprimido ...
- 3** ... y se desvía 180° antes de llegar a la sección eléctrica del equipo.
- 4** Desde ahí, el aire pasa al filtro de carbón activo y a la etapa final equipado con filtro HEPA.
- 5** Detrás de las turbinas, el aire sale por la parte trasera.



TIPO	N° DE ART.
1 LFE 101 - 115/230V, 60/50 Hz	9731015
2 LFE 201 - 230V, 60/50 Hz	97310201
3 LFE 301 - 230V, 50 Hz	973103015
4 LFE 301 - 115/230V, 60/50 Hz	97310301015
5 LFE 301 para polvo de la clase ST1, EMI > 10 mJ - 230 V, 60/50 Hz	9731030201524

ACCESORIOS Y FILTROS DE REPUESTO	N° DE ART.	
Cartucho de filtración Easy Clean Nano, medidas: 145 x 600 mm, superficie de filtración: 2.7 m ² (se requieren 3 pzs.)	6160600302708	
Cartucho de filtración Easy Clean Nano, antiestático (se requieren 3 pzs.)	6160609302706	
Filtro HEPA H13, 337 x 230 x 100 mm	100350004	
Filtro ULPA U16, medidas: 337 x 230 x 100 mm	100350005	
Casete de carbón activo	97059	
Carbón activo a granel, incl. esterilla de vellón	100197310	
Carcasa de aspiración (el volumen de suministro incluye una versión a elección)	Versión 1, para 2 x DN 50 mm Versión 2, para 1 x DN 71 mm Versión 3, para 1 x DN 100 mm	9731001 9731002 9731003
Filtro de aire de refrigeración para turbina	100350008	
Esterillas para rejilla de ventilación	5020007079	

OPCIONES	N° DE ART.
Dispositivo de dosificación automático DN 80 / barril de acero de 60 l + válvula de retención	96300063
Válvula de compuerta LFE, DN 100 mm, 24 V DC (entre LFE y carcasa de aspiración), incl. reductor de presión	97310010
Extractor de aire DN 100	9731005
Extractor de aire DN 125	9731006
Trampa anti-chispas para montaje en equipo LFE	973100606



Pre-separador para cartuchos de filtración

El pre-separador para cartuchos de filtración de TEKA está equipado con un cartucho de filtración limpiable que permite liberar el filtro del polvo mediante un movimiento giratorio. Se trata de un dispositivo conectado de forma separada de un equipo de aspiración TEKA y es especialmente adecuado para aplicaciones en las que se aspiran grandes cantidades de polvo seco. Gracias a la conexión del pre-separador para cartuchos de filtración al equipo de aspiración, se consigue una vida útil enormemente larga. En combinación con un revestimiento preliminar (aplicación de una capa separadora sobre el cartucho de filtración), es además posible separar de forma fiable incluso polvos pegajosos y húmedos.

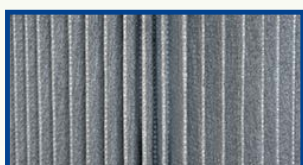

Cartucho de filtración nuevo



Cartucho de filtración en uso



Cartucho de filtración tras una limpieza

Precoat

El precoat del pre-separador para cartuchos de filtración se realiza de forma manual a través de una toma de conexión disponible opcionalmente.

Para ello, se abre la tapa de la toma de conexión para el precoat durante el funcionamiento del equipo de aspiración. A continuación, el usuario puede dejar que el polvo penetre lentamente en la toma e conexión y volver a cerrar la tapa. El polvo se extiende uniformemente por la superficie del cartucho de filtración, protegiéndolo, y crea una fina capa de separación entre el medio filtrante y las partículas extraídas. De este modo, el campo de aplicación de los equipos de filtración con cartuchos aumenta enormemente y la vida útil del filtro se incrementa notablemente incluso en condiciones difíciles.



DATOS TÉCNICOS

Pre-separador Atmos

Volumen de aspiración máx. [m ³ /h]	800
Limpieza del filtro	manivela
Superficie de filtración [m ²]	4
Medidas (AxFxAl) [mm]	1290 x 450 x 450
Peso [kg]	70 aprox.

TIPO

Pre-separador para cartuchos de filtración

Nº DE ART.

100421920000115

El pre-separador Refine

El Refine se caracteriza por su gran capacidad de aspiración y su baja pérdida de presión. La carcasa del nuevo Refine está fabricada en polipropileno resistente a los golpes y es apta para un uso continuo. Los elementos filtrantes del Refine no contienen metales y son totalmente incinerables. Son respetuosos con el medio ambiente y su eliminación ahorra costes.

TYP
N° DE ART.

Unidad de pre-filtro Refine 50

11222050

Unidad de pre-filtro Refine 100

11222100

Barril de acero pre-separador

Robusto barril de acero con un volumen de 60 litros en función de pre-separador de chispas. Para optimizar el flujo de aire y servir de deflector, el barril lleva incorporada una placa metálica. La parte inferior del pre-separador de chispas debe llenarse con agua en el lugar de empleo.

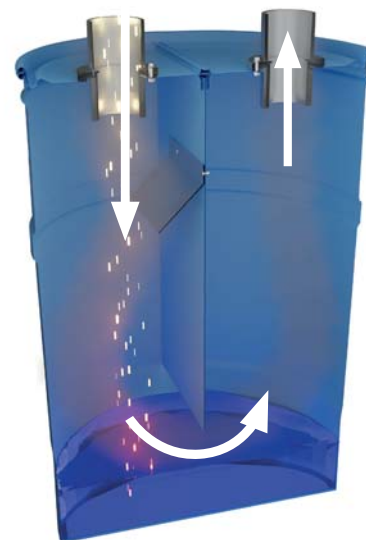
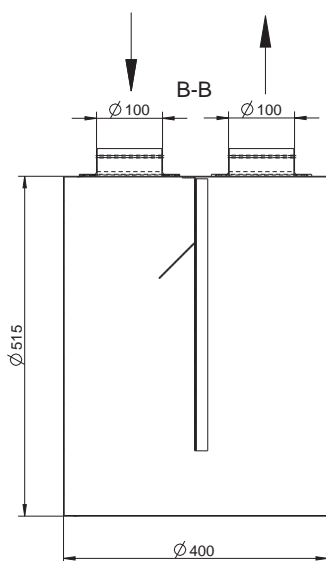
TYP
N° DE ART.

Barril de acero pre-separador con toma de conexión DN 50

80000585050

Barril de acero pre-separador con toma de conexión DN 100

80000585100



Brazo de aspiración OPTIFLEX
DN 50, 500 mm con tobera de tubo
y toma de conexión

N° de art. 500500500



Brazo de aspiración OPTIFLEX
DN 50, 750 mm con tobera de tubo
y toma de conexión

N° de art. 500500750



Brazo de aspiración ALSIDENT
DN 75 (AL) 830 mm, blanco,
3 articulaciones, montaje mesa

N° de art. 75353515



Brazo de aspiración ALSIDENT
DN 100 (AL)
1370 mm, 3 articulaciones blancas,
blanco, montaje mesa

N° de art. 10065551



Brazo de aspiración ALSIDENT DN 50
Brazo de aspiración ALSIDENT DN 50
(AL) 765 mm, 3 articulaciones blan-
cas, set completo para montaje mesa

N° de art. 50372715



Brazo de aspiración ALSIDENT
DN 100, antiestático

N° de art. 10013510526



Brazo de aspiración ALSIDENT
DN 50, flexible, antiestático

N° de art. 501236



Tobera de tubo ALSIDENT
DN 50, longitud: 210 mm

N° de art. 15021



Tobera de tubo ALSIDENT
DN 75, longitud: 250 mm

N° de art. 17525



Tobera de tubo ALSIDENT
DN 50, con extremo de plástico de color rojo

N° de art. 150324



Campana de aspiración ALSIDENT redonda
DN 75, diámetro: 200 mm, blanca

N° de art. 175245



Tobera ranurada ALSIDENT DN 50
anchura = 200 mm, blanca

N° de art. 150205



Campana de aspiración ALSIDENT redonda
DN 50, diámetro: 200 mm, blanca

N° de art. 150245



Kit de pantalla plana ALSIDENT
DN 100, transparente

N° de art. 1100425



Campana de aspiración ALSIDENT redonda
DN 100, diámetro: 500 mm, blanca

N° de art. 1100505



Campana de aspiración ALSIDENT cuadrada
DN 50, 300 x 250 mm, blanca

N° de art. 15024225



Campana de aspiración ALSIDENT plana
DN 75, 330 x 240 mm

N° de art. 17533246



Rejilla de protección ALSIDENT DN 75
blanca, de resistencia química

N° de art. 5177



Manguera de alto vacío con 2 tomas de conexión
DN 45 mm, longitud: 2.5 m

N° de art. 9631925



Manguera de alto vacío con 2 tomas de conexión
DN 45 mm, longitud: 5.0 m

N° de art. 9631950



Manguera de alto vacío con 2 boquillas de conexión
DN 45, longitud: 10.0 m

N° de art. 9631910



Manguera de alto vacío
DN 100 mm, longitud: 2.5 m

N° de art. 511040025



Manguera de alto vacío
DN 100 mm, longitud: 5.0 m

N° de art. 511040050



Manguera de alto vacío
DN 100 mm, longitud: 10.0 m

N° de art. 51104



Tubería de salida
DN 100 mm, longitud: 6.0 m

N° de art. 51124



Tubería de salida
DN 125 mm, longitud: 6.0 m

N° de art. 51125



Cabina de aspiración ALSIDENT Tipo 3
blanca

N° de art. 254030



Soporte de pared 50
para sistema OPTIFLEX

N° de art. 25020100



Consola de pared ALSIDENT
con salida de aire lateral

N° de art. 275080



Soporte de pared ALSIDENT
DN 75 - 50, negro

N° de art. 2195050



Reducción ALSIDENT
63 - 50 mm, negra

N° de art. 463506



Arandela para carcasa de aspiración
ALSIDENT
DN 50, roja

N° de art. 450134



Arandela para carcasa de aspiración
ALSIDENT
DN 50, blanca

N° de art. 450135



Cabina de aspiración ALSIDENT
Tipo 1, medio, con rincones blancos,
(Ax FxA = 1000 x 600 x 710 mm), altura
lateral: 500 mm

N° de art. 251060505



Cabina de aspiración Tipo 2
con rincones blancos, sin arandela
(Ax FxA = 635 x 480 x 350 mm)

N° de art. 2560453505

www.teka.eu

Más accesorios a petición o a través
de www.teka.eu



Die Luftreiniger

Su socio personal de TEKA:

TEKA

Tecnología de Limpio Aéreo, S.L.

C/Riera Principal, 8 - 08328
Alella/Barcelona

Tel.: +34.931.60.00.20

Fax.: +34.931.815.297

info@teka.eu

www.teka.eu



más información en: www.teka.eu